

ADVANCE[®]

PRODUCT CATALOG
Valves for a multiplicity of requirements

www.advance-e.jp

NP series

High Precision Metering Valves

ADVANCE ELECTRIC CO., INC.

519-1, Urayashiki, Hazama-Cho, Kasugai-Shi, Aichi, 487-0031 Japan PHONE: +81-568-88-7300 FAX: +81-568-88-7373

www.advance-e.jp

INDEX [目次]



NP series

精密型手動閥

NP310A-2ACB-*	02-03
NP310A-2ACB-* (流量特性表-1)	04-05
NP310A-2ACB-* (流量特性表-2)	06-07
NP310A-2ACB-* (流量特性表-3)	08-09
NP310A-2ACB-* (流量特性表-4)	10-11
NP370A-3CB-*	12-13
NP370A-3CB-* (流量特性表-1)	14-15
NP370A-3CB-* (流量特性表-2)	16-17

關於出口的注意事項

- 為確保國際和平及安全維護，在本型錄上所記載之產品或相關技術向日本以外的國家輸出或提供時，依規定需事先向各國當局申請出口許可。
- 關於限制貨品及相關技術是依下列四項國際制度和各國法規之規定，根據產品和相關技術的出口國家或提供國家，依規定需事先取得各國管理當局之許可。

核供應國集團 (NSG)
澳大利亞集團 (AG)

導彈及其技術控制制度 (MTCR)
瓦聖那協定 (WA)

- 在本型錄上記載之產品或相關技術若出口或提供時，需十分注意防止運用於兵器、武器等相關用途。
- ※若有不明之處，請洽詢本公司。

NP series

精密型手動閥

適合用於超純水及腐蝕性流體等微流量調節針閥。



精密型手動閥

NP310A-2ACB-*



■規格

型號	請參照型號選定表
接續口徑	(I.D.×O.D.)3.97×6.35[mm]
流量特性	請參照流量特性表
流體	純水・腐蝕性流體
流體壓力	A→B:0~0.5MPa
	B→A:0~0.5MPa
流體溫度	15~90°C
使用環境溫度	10~60°C
接液部材質	膜片:Corrosion-resistant plastic
	閥體:Corrosion-resistant plastic

※產品規格如有變更恕不另行通知

■型號選定表

NP310A-2ACB-*

可參照流量調節範圍選定
請參照流量特性表

外形尺寸表

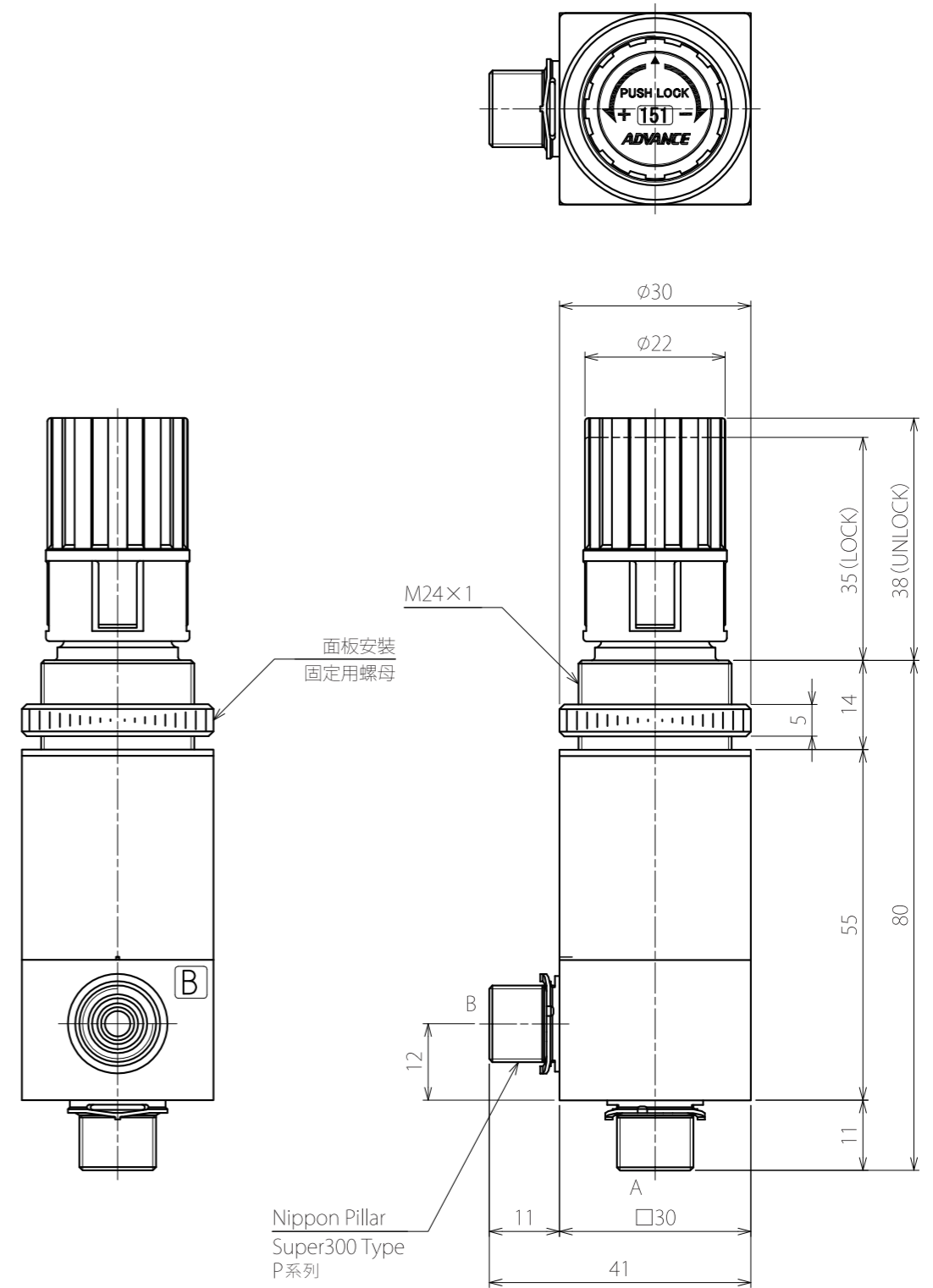

(unit : mm)

NP310A-2ACB-* (流量特性表-1)

測定流體	純水(25°C)
周圍溫度	25°C

NP310A-2ACB-151

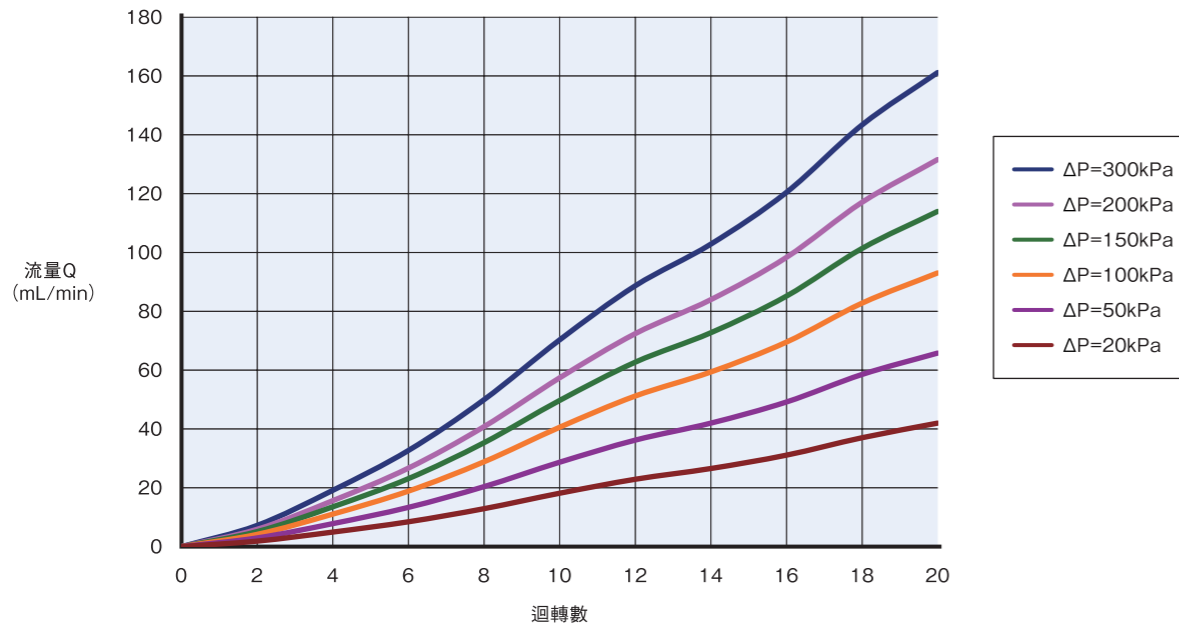

NP310A-2ACB-202

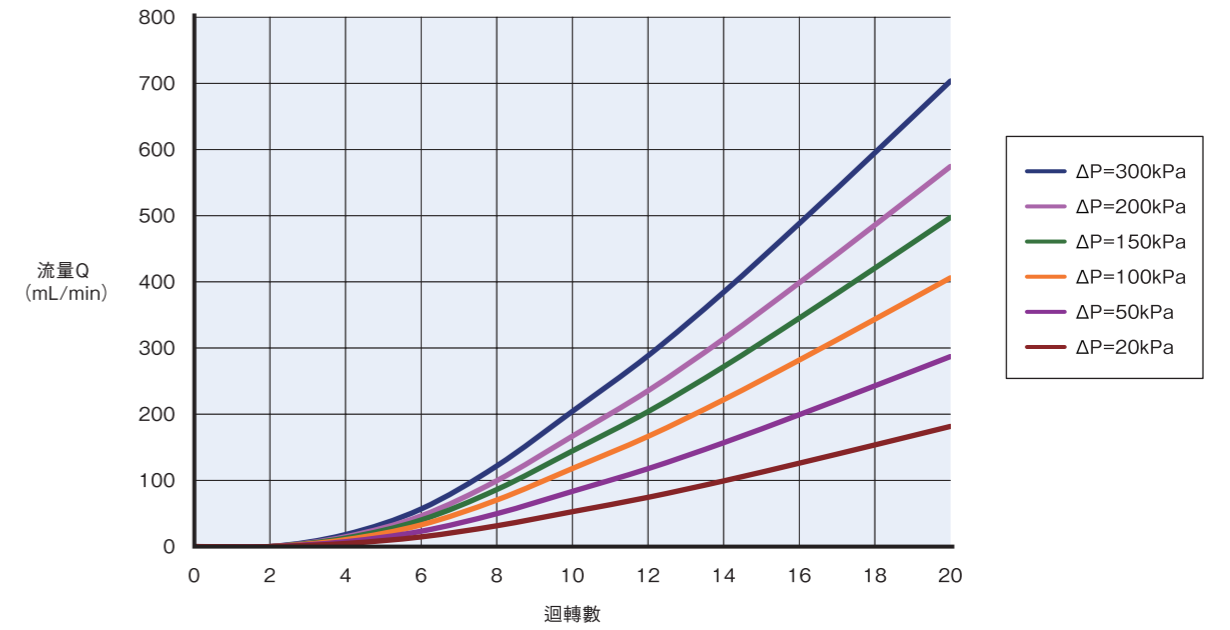

NP310A-2ACB-201

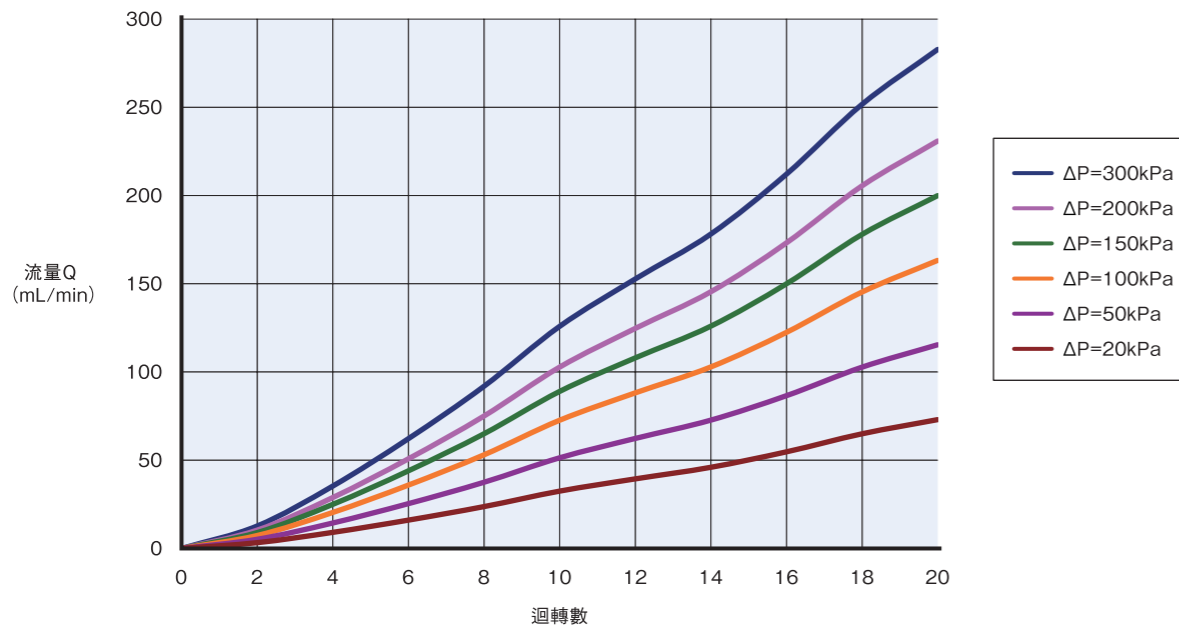

NP310A-2ACB-203

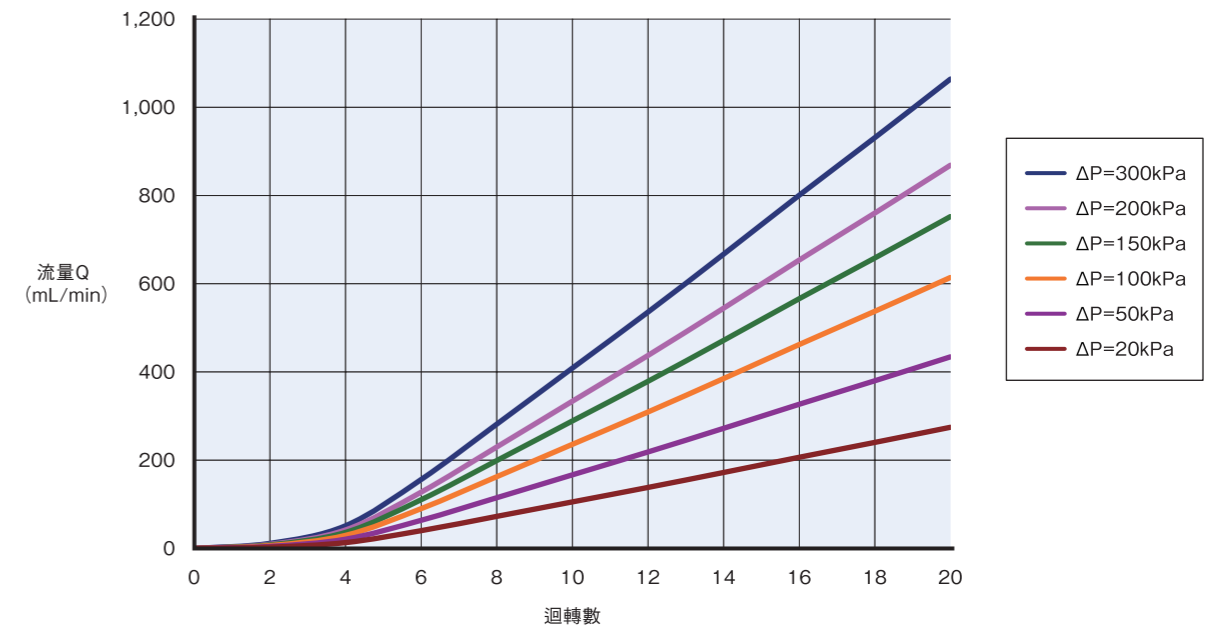

NP310A-2ACB-* (流量特性表-2)

測定流體	純水(25°C)
周圍溫度	25°C

NP310A-2ACB-204

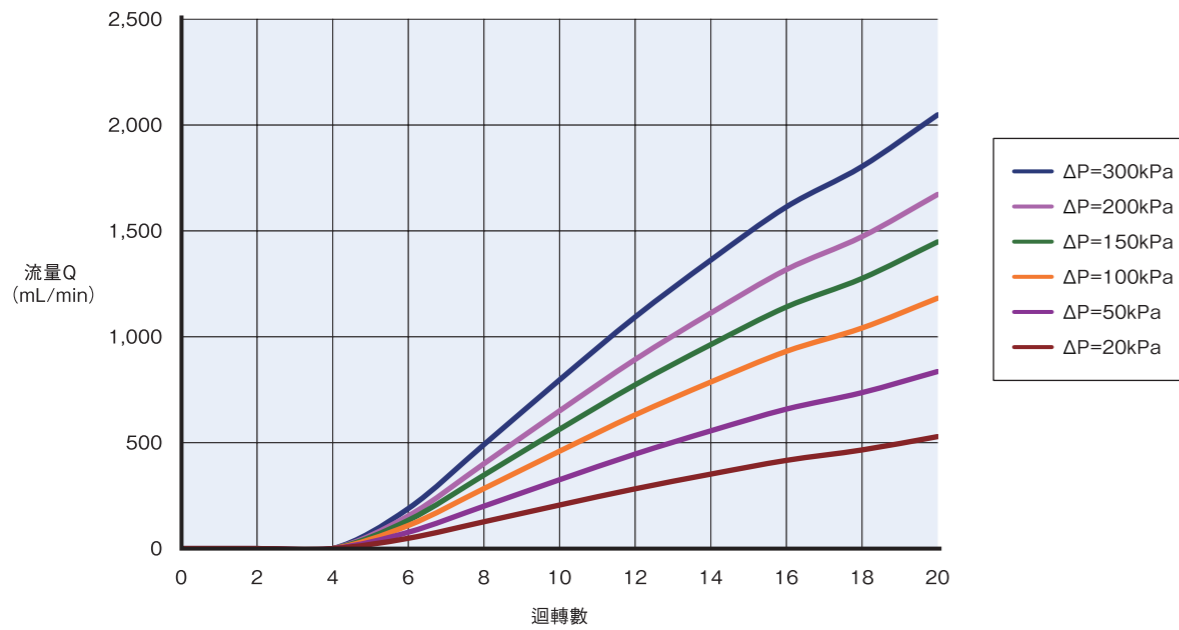

測定流體	純水(25°C)
周圍溫度	25°C

NP310A-2ACB-252

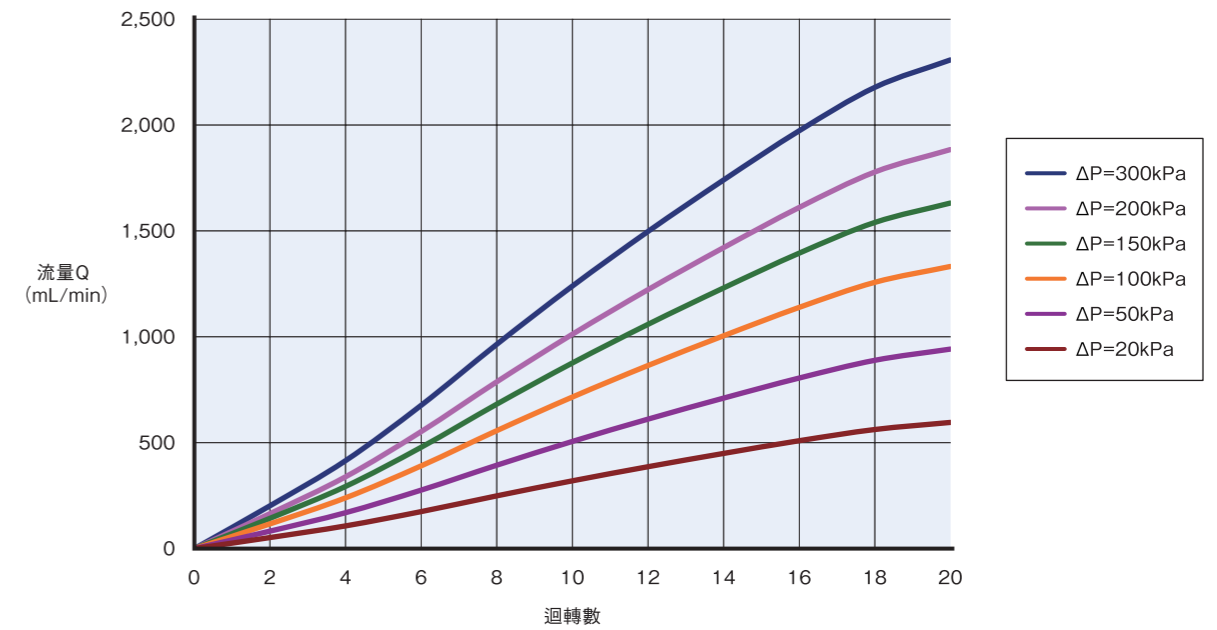

NP310A-2ACB-251

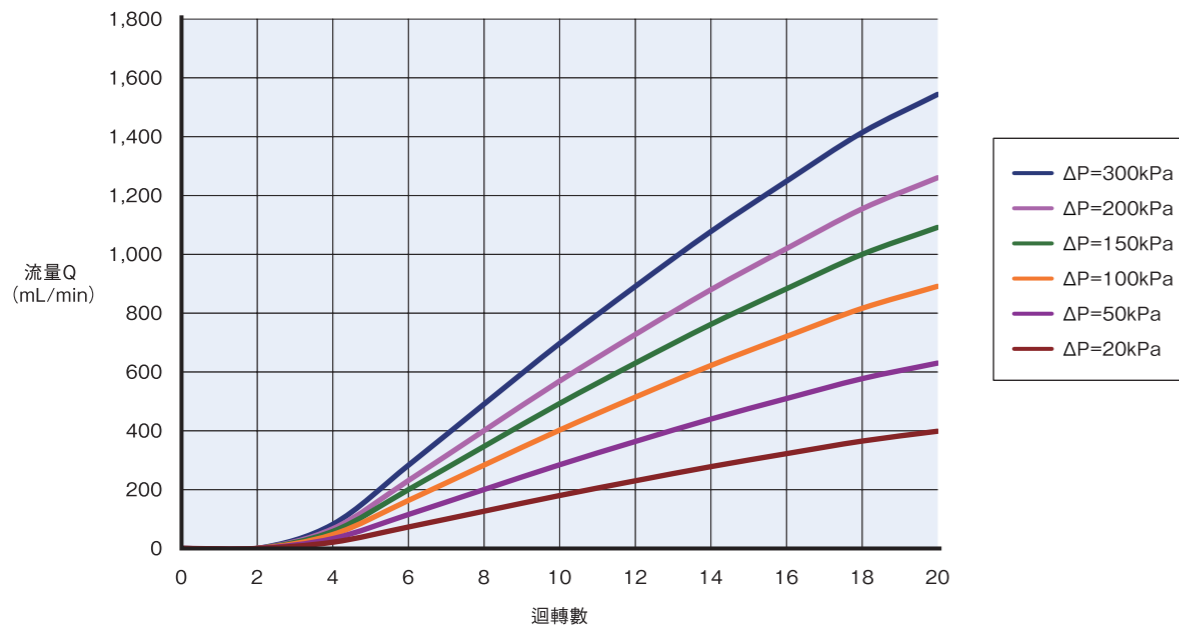

NP310A-2ACB-253

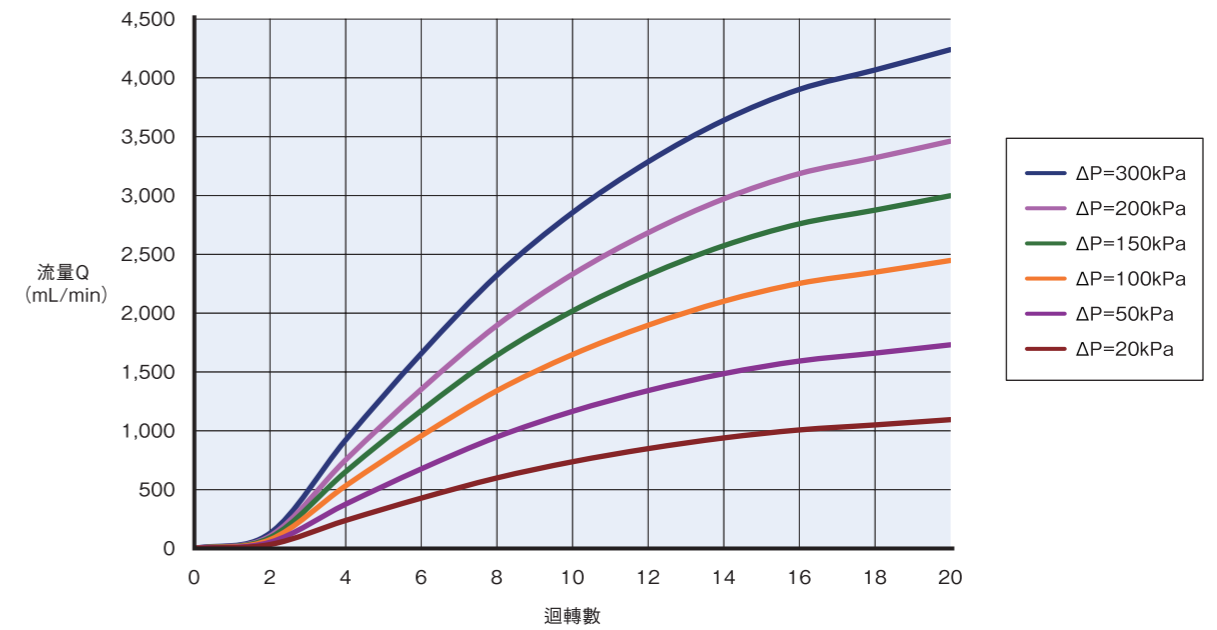

NP310A-2ACB-* (流量特性表-3)

測定流體	純水(25°C)
周圍溫度	25°C

NP310A-2ACB-301

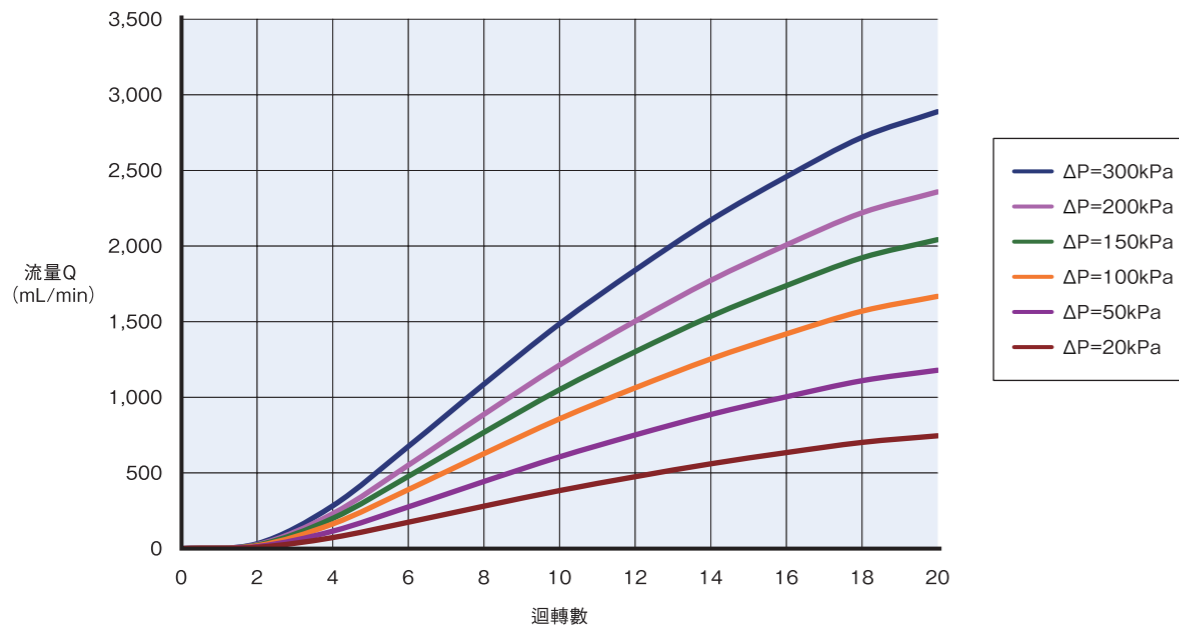

NP310A-2ACB-303

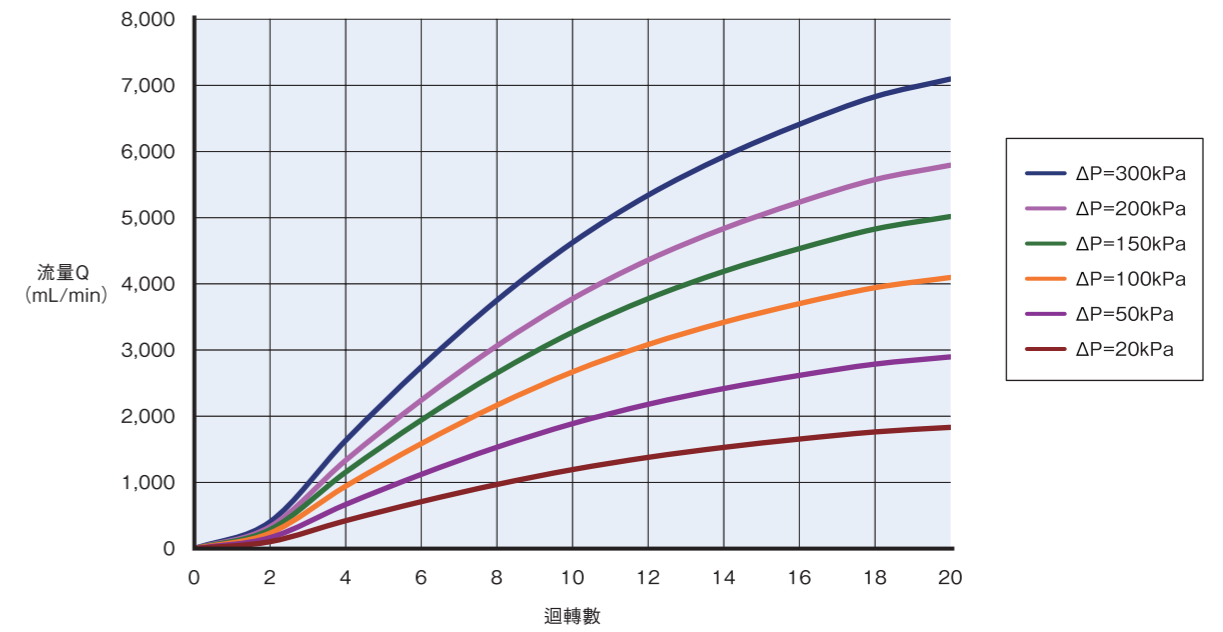

NP310A-2ACB-302

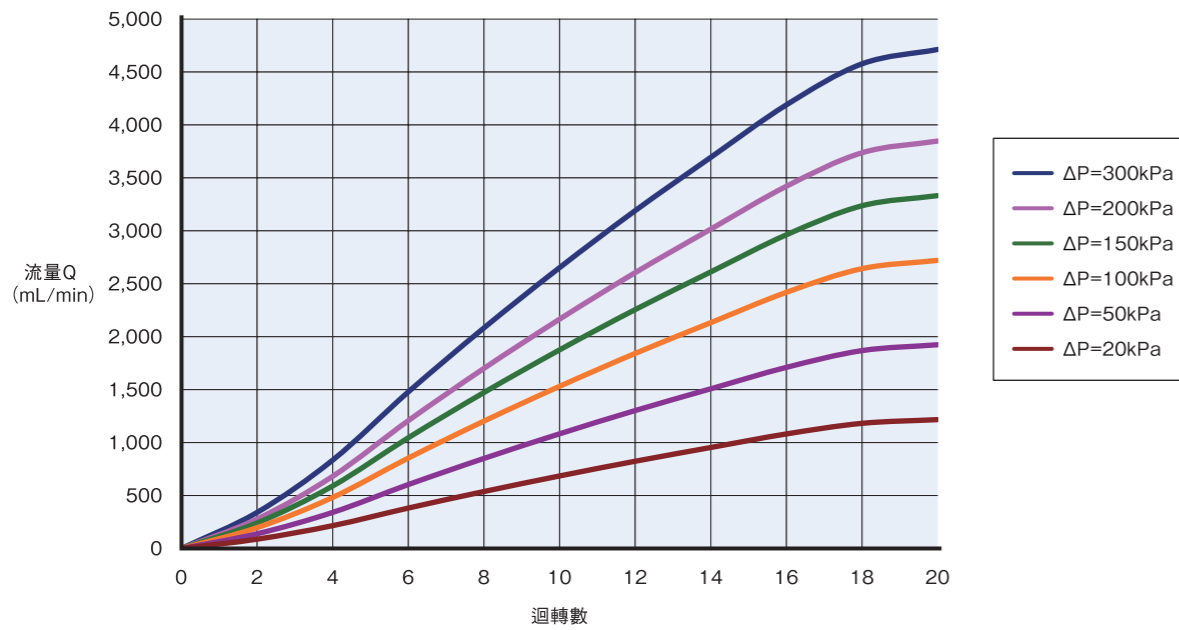

NP310A-2ACB-* (流量特性表-4)

測定流體	純水(25°C)
周圍溫度	25°C

NP310A-2ACB-401

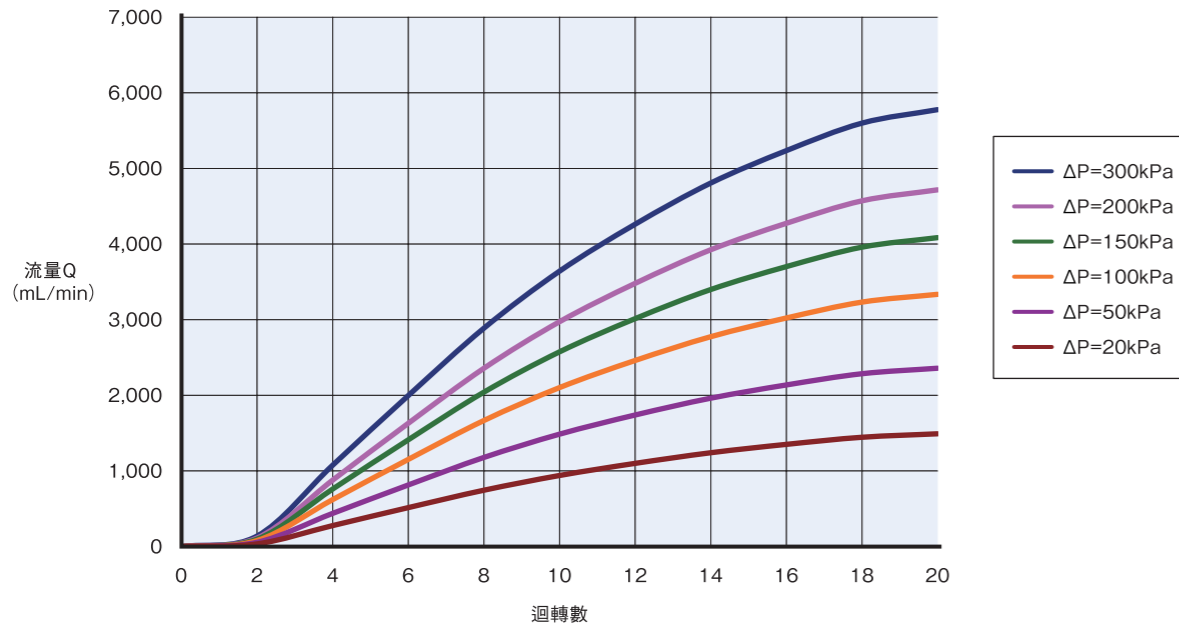

測定流體	純水(25°C)
周圍溫度	25°C

NP310A-2ACB-402

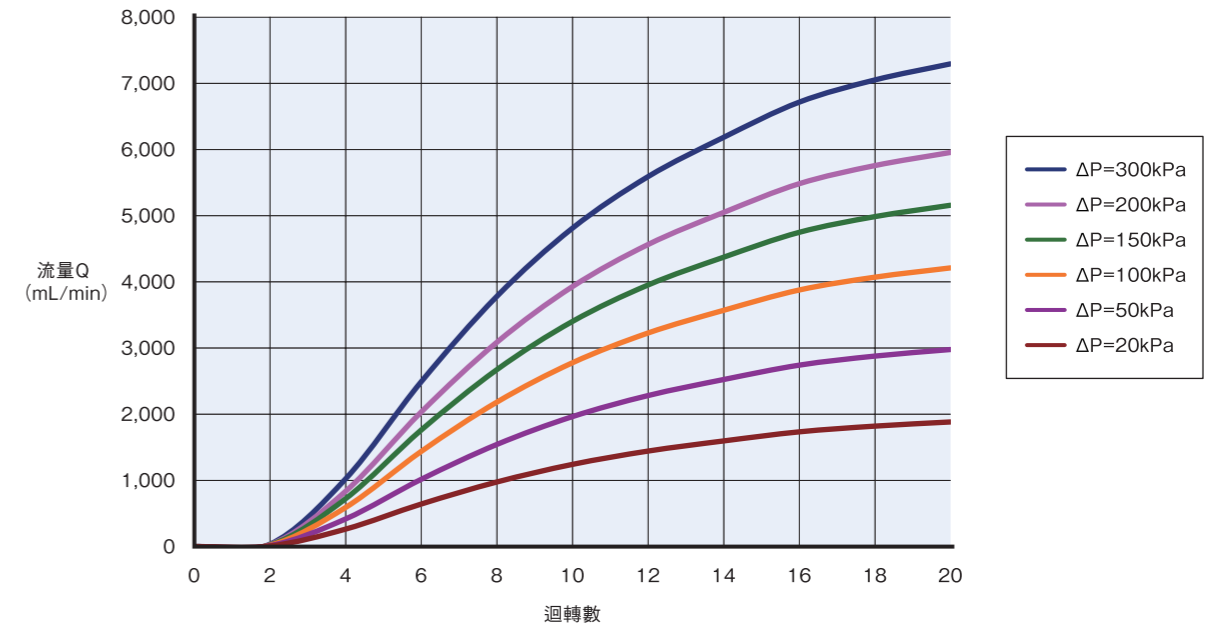

精密型手動閥

NP370A-3CB-*



■規格

型號	請參照型號選定表
接續口徑	(I.D.×O.D.)6.35×9.53[mm]
流量特性	請參照流量特性表
流體	純水・腐蝕性流體
流體壓力	A→B:0~0.5MPa
	B→A:0~0.5MPa
流體溫度	15~90°C
使用環境溫度	10~60°C
接液部材質	膜片: Corrosion-resistant plastic
	閥體: Corrosion-resistant plastic

※產品規格如有變更恕不另行通知

■型號選定表

NP370A-3CB-*

可參照流量調節範圍選定
請參照流量特性表

外形尺寸表

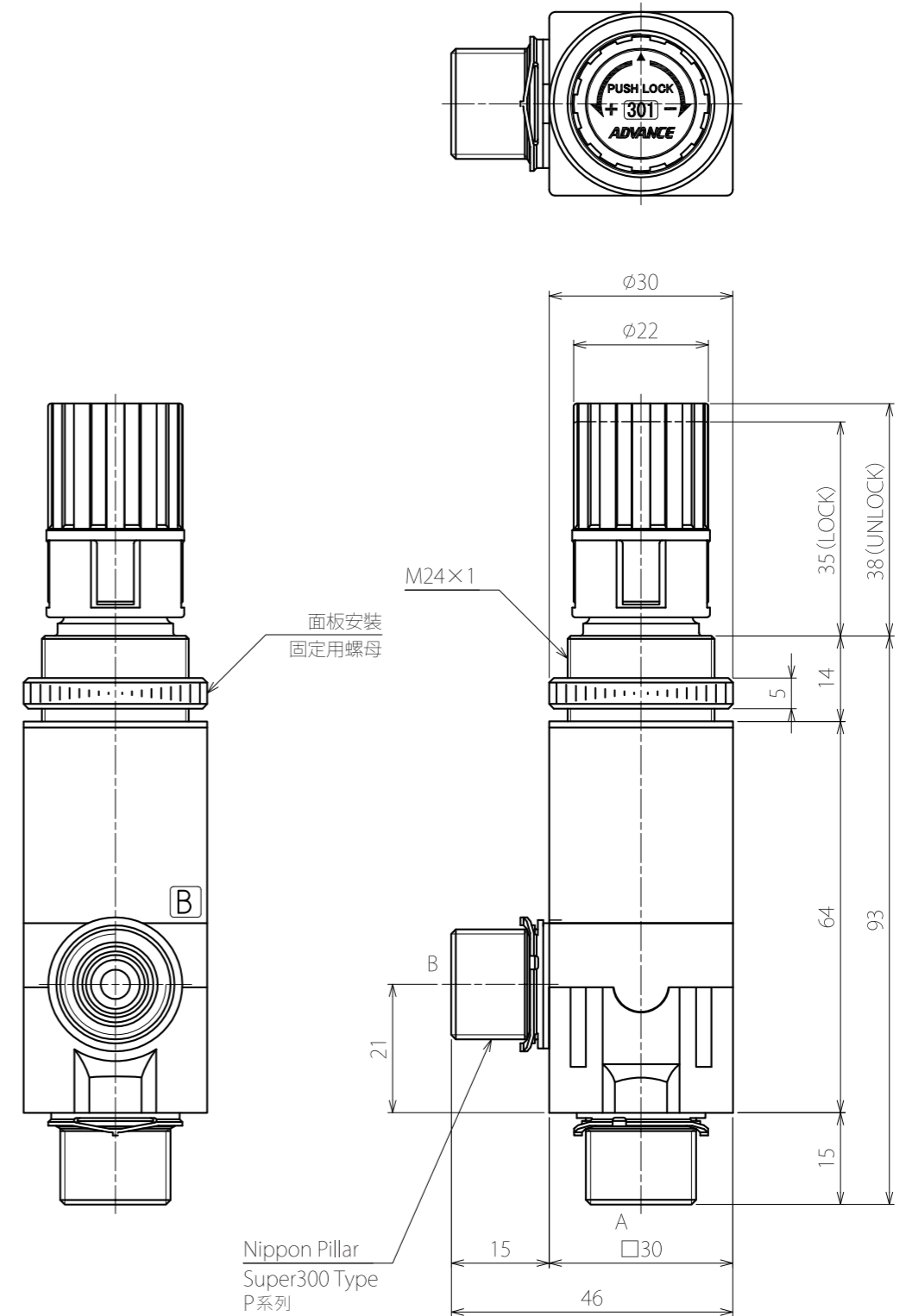

(unit : mm)

NP370A-3CB-* (流量特性表-1)

測定流體	純水(25°C)
周圍溫度	25°C

NP370A-3CB-301

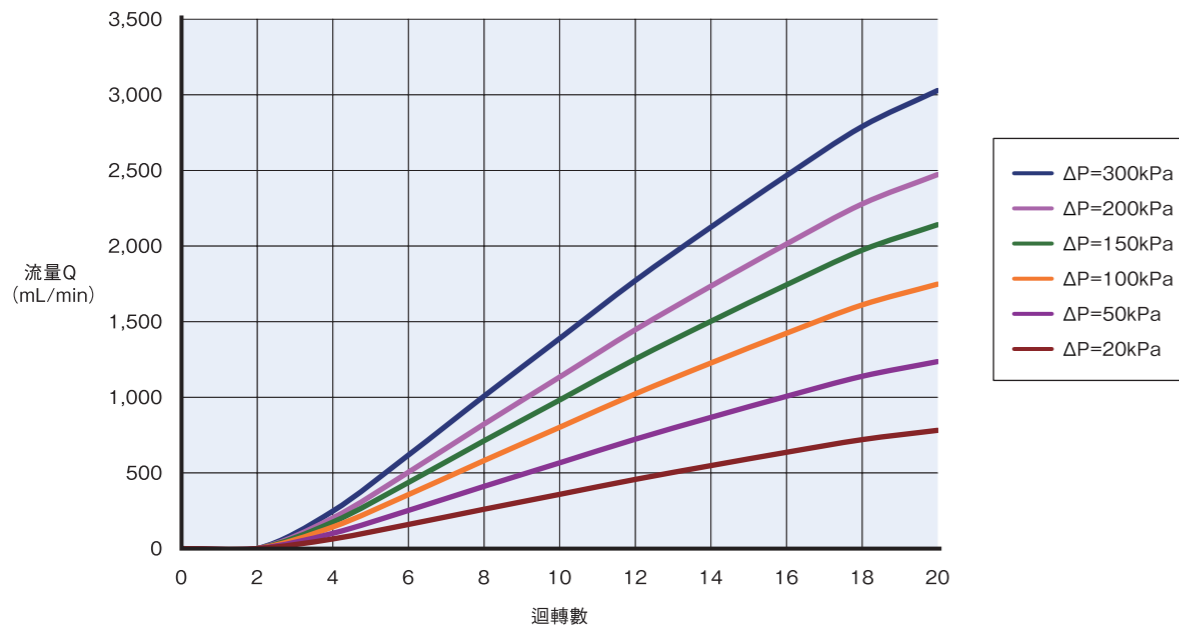

NP370A-3CB-303

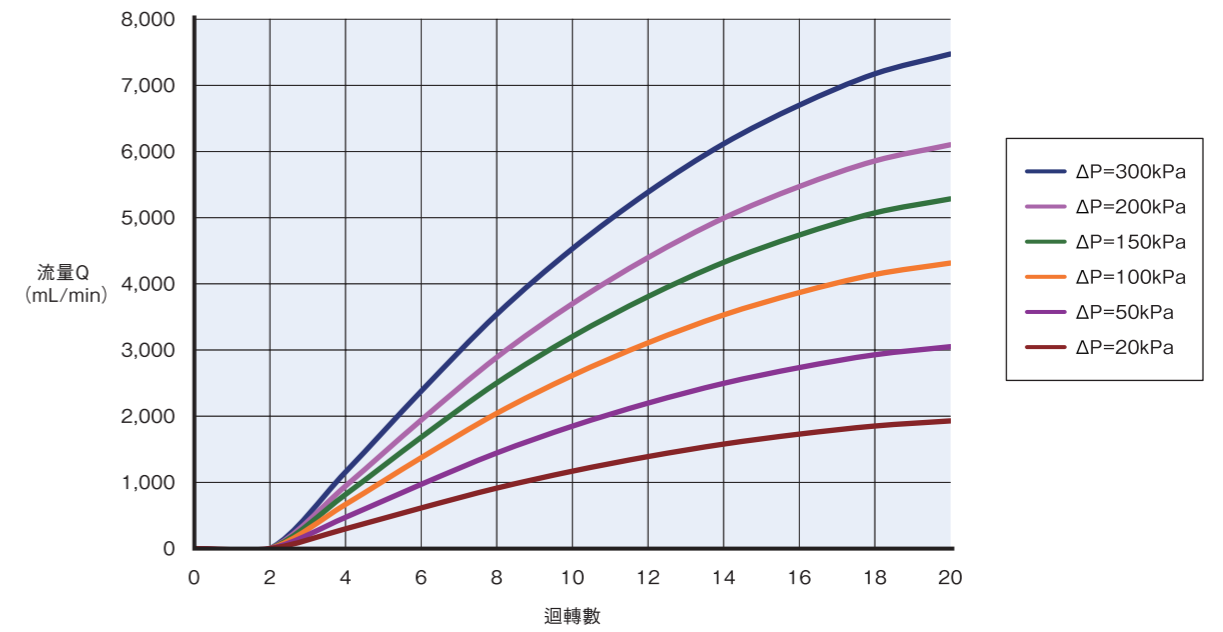

NP370A-3CB-302

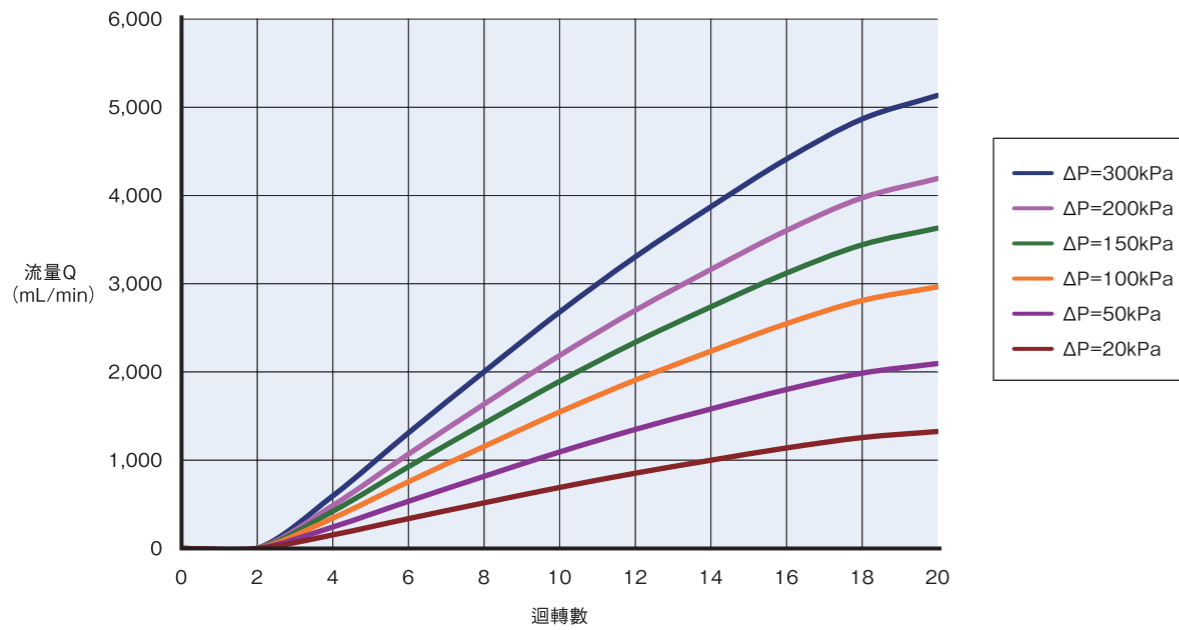

NP370A-3CB-* (流量特性表-2)

測定流體	純水(25°C)
周圍溫度	25°C

NP370A-3CB-401

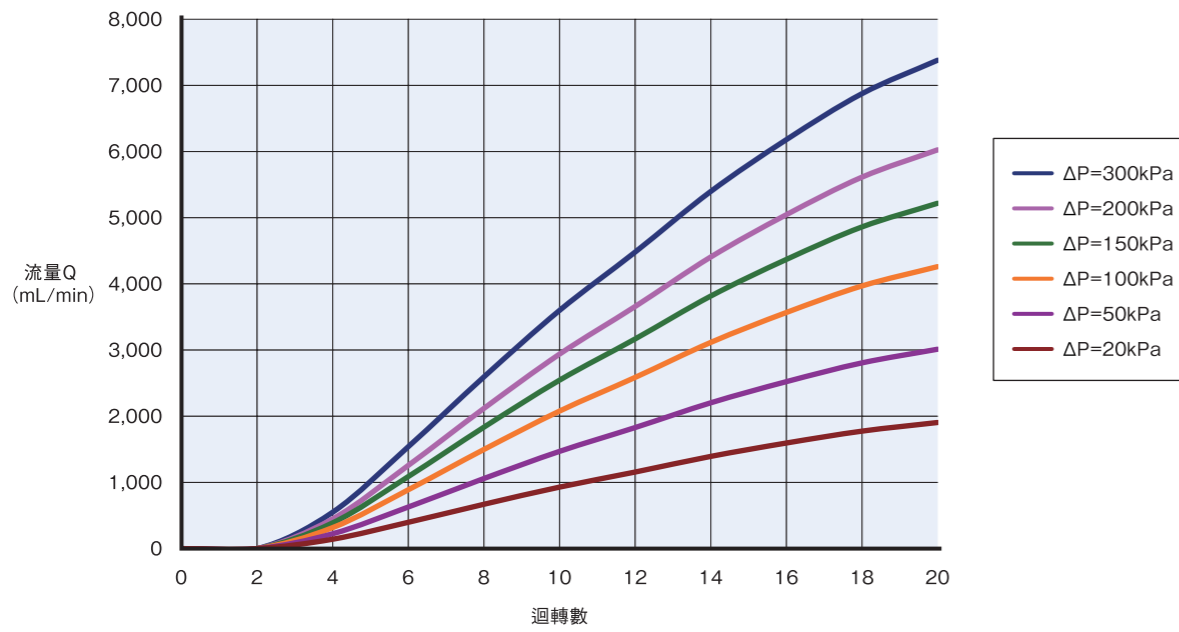

測定流體	純水(25°C)
周圍溫度	25°C

NP370A-3CB-402

